

Корзина для кондиционера
KORZ.700(h)x900x550.T4

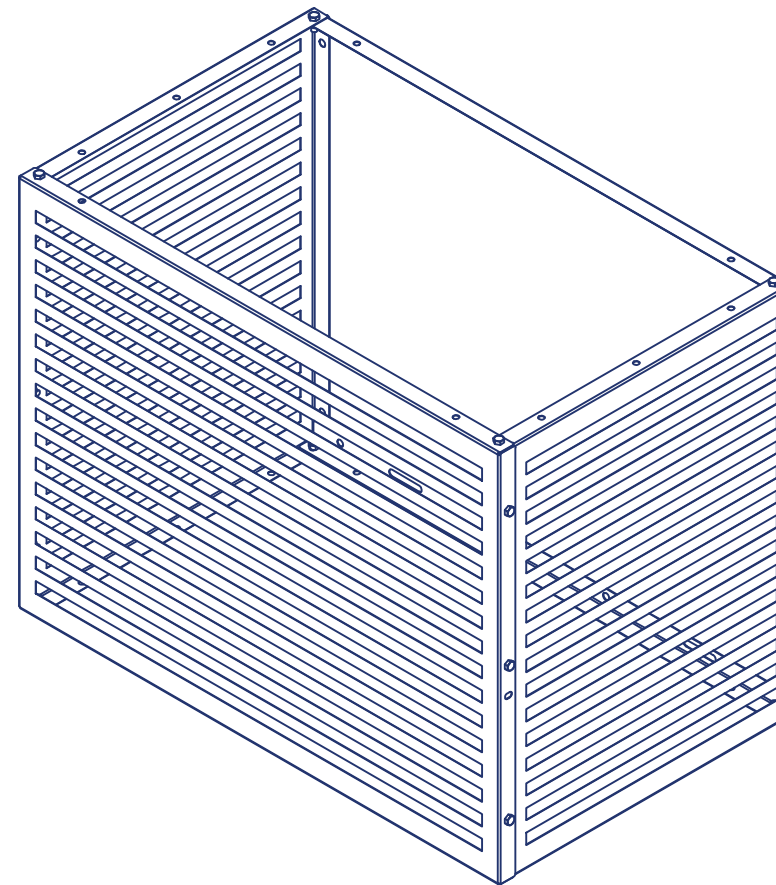
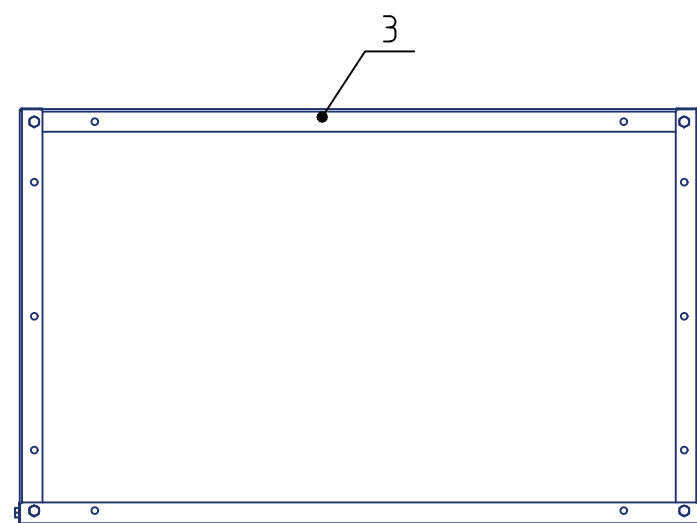
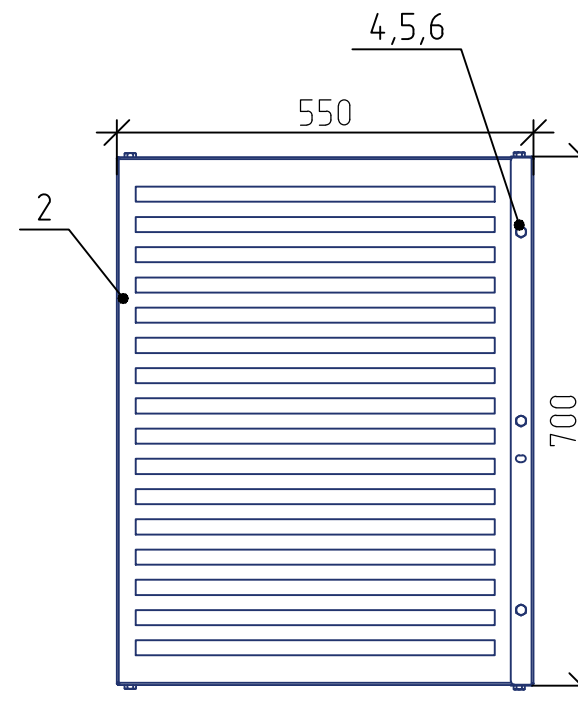
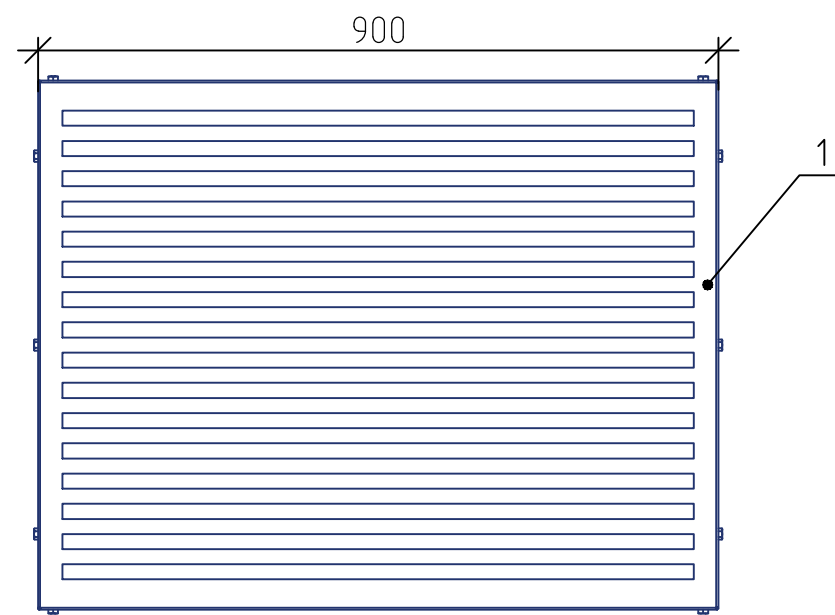

Спецификация элементов

Поз.	Наименование	Кол.
1	Панель лицевая 900x700(h) (t=0.7 мм)	1
2	Панель боковая 550x700(h) (t=0.7 мм)	2
3	Уголок задний l=900 мм (t=1 мм)	2
4	Болт М8х20	14
5	Гайка М8 самоконтрящаяся	14
6	Шайба М8	14

* Перфорация панелей выбирается заказчиком

Корзина для кондиционера
KORZ.700(h)x900x550.T4

