

Мостик кровельный РПФ-МК-350 L=2470 мм (4 опоры)

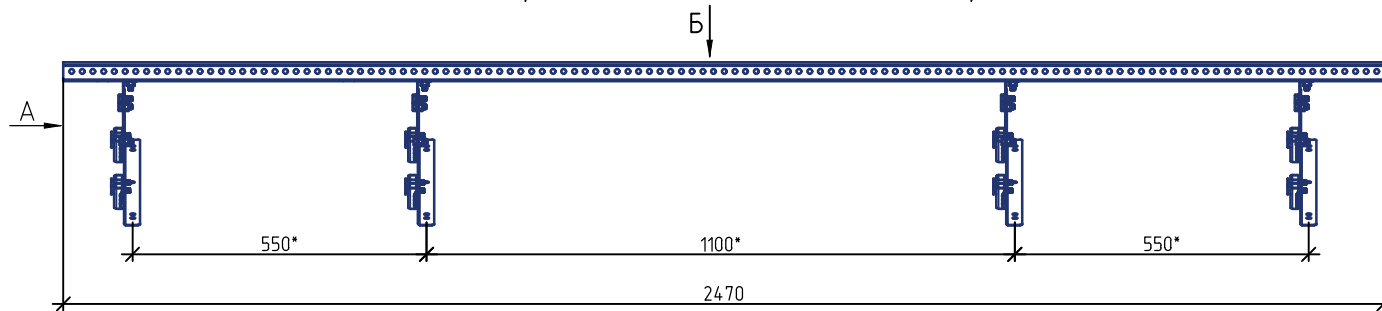

* Размер зависит от шага волны металлочерепицы

Вид Б

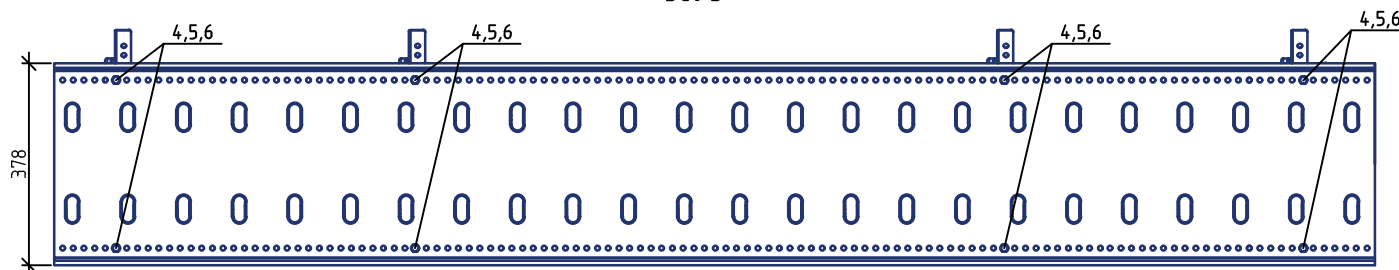

Вид А

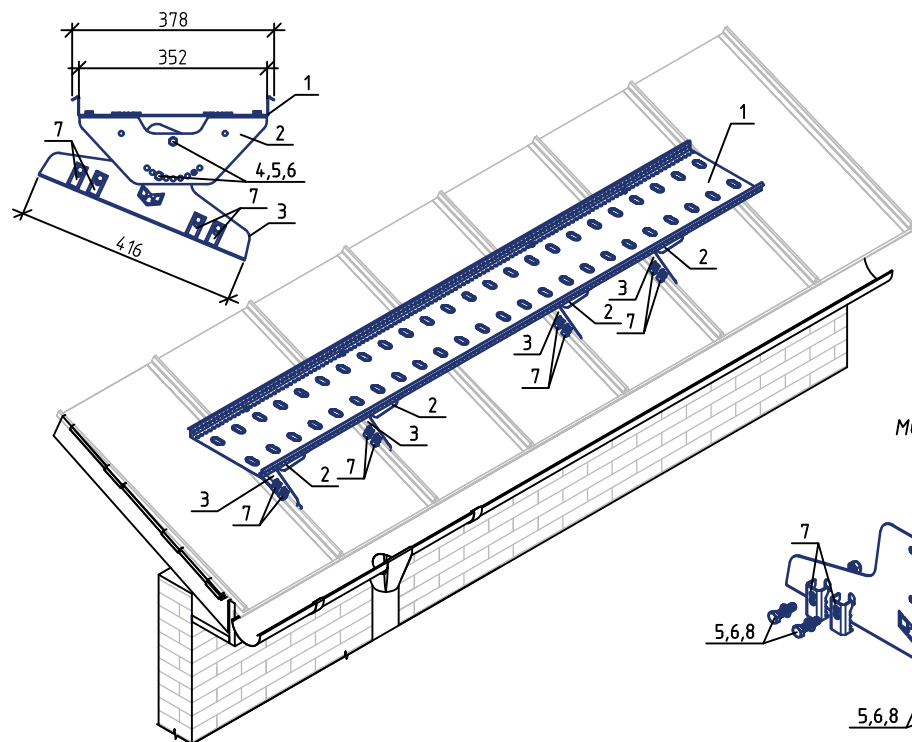

Соединение полотен

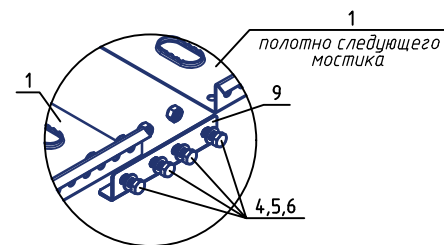

Крепление опоры мостика к фальцевому замку через планку РП-ФЦ

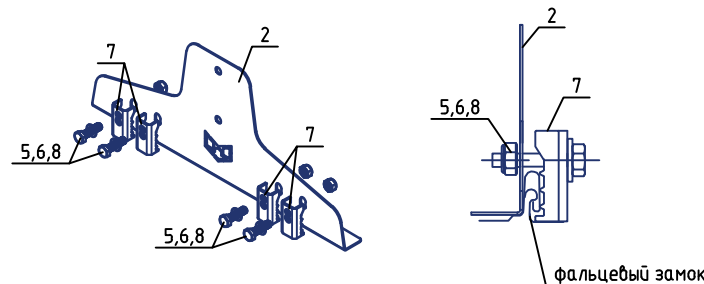

Спецификация элементов

Поз.	Наименование	Кол.
1	Полотно мостика РП-МК-350 L=2480 мм	1
2	Кронштейн мостика РП-МК-350	4
3	Опора мостика РП-МК-350	4
4	Болт М8х20	24
5	Шайба М8	40
6	Гайка самоконтрящаяся М8	40
7	Планка РП-ФЦ	16
8	Болт М8х30	16
9	Соединитель полотен РП-МК-350	2

Типовой узел крепления кровельного мостика РПФ-МК-350 на фальцевую кровлю

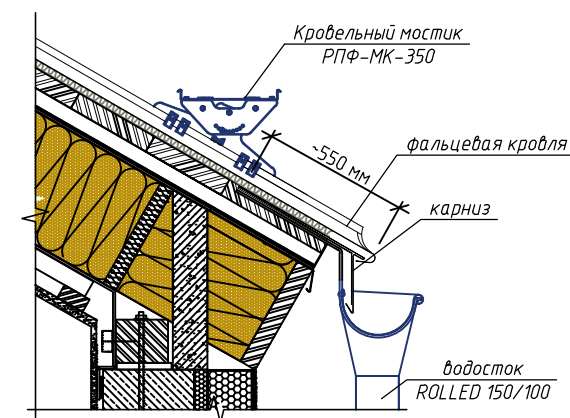

Мостик кровельный РПФ-МК-350 L=2470 мм (4 опоры)

