

ИНСТРУКЦИЯ ПО МОНТАЖУ ОГРАЖДЕНИЯ РП-ОГ_Ф-600

КРЕПЛЕНИЕ ОПОРЫ К ФАЛЬЦЕВОЙ КРОВЛЕ

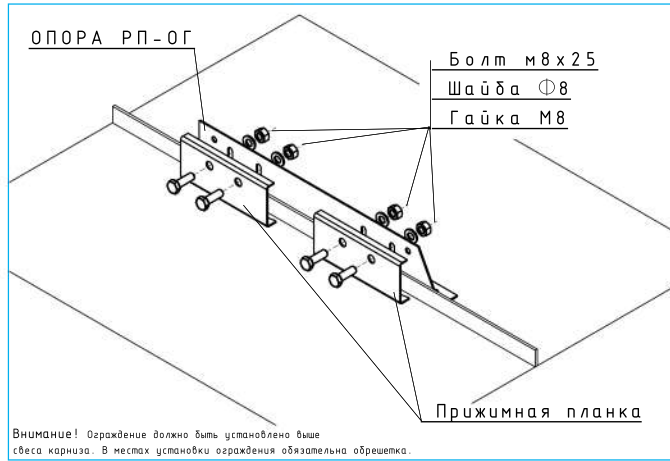

УСТАНОВКА ОПОРНОЙ СТОЙКИ И ОПОРНОЙ НОГИ

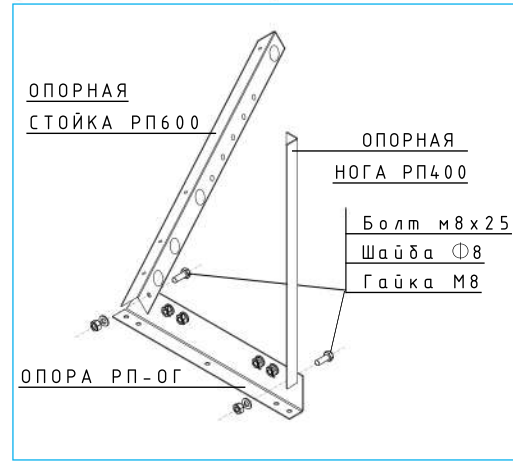

ФИКСАЦИЯ ОПОРЫ ОГРАЖДЕНИЯ В ЗАВИСИМОСТИ ОТ УГЛА НАКЛОНА КРОВЛИ

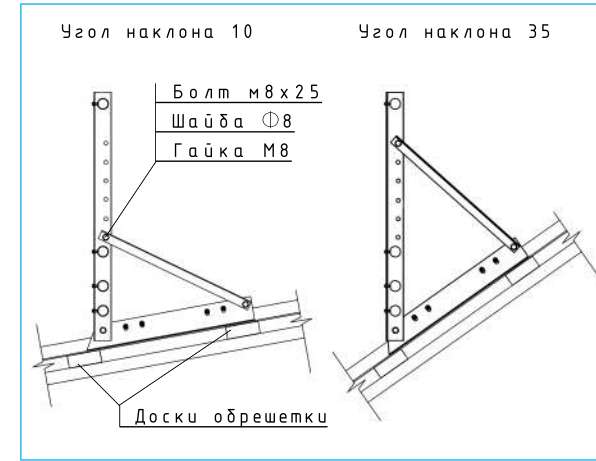

УСТАНОВКА И КРЕПЛЕНИЕ ТРУБ

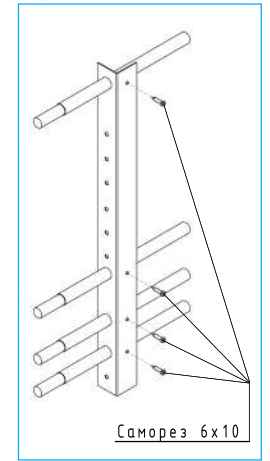

ОГРАЖДЕНИЕ В СБОРЕ ФАЛЬЦЕВАЯ КРОВЛЯ

Кровельное ограждение h-600 l-2000

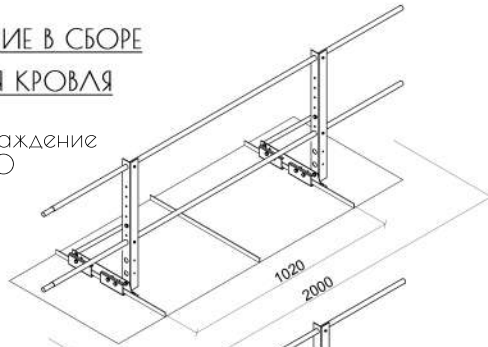

Кровельное ограждение h-600 l-3000

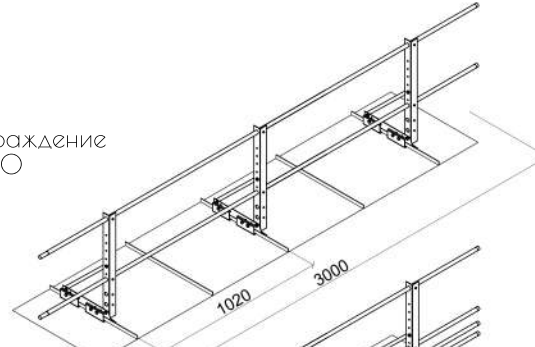

Кровельное ограждение h-600 l-2000 с функцией снегозадержания

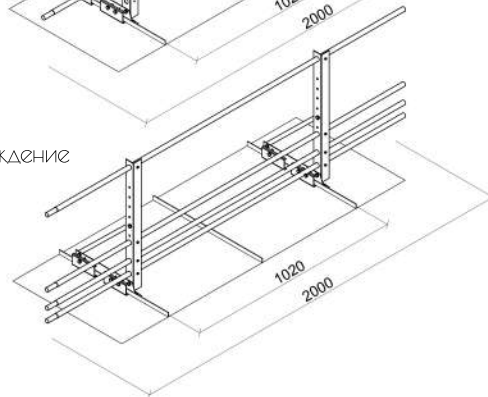

Кровельное ограждение h-600 l-3000 с функцией снегозадержания

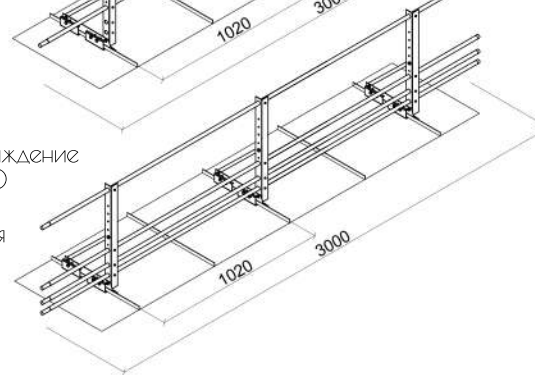

Ограждение фальцевой кровли h-600/l-2000

Наименование	Кол-во
Опорная стойка РП600	2
Труба 25x1.0 2000мм.	2
Опорная нога РП400	2
Опора РП-ОГ	2
Болт М8х25	14
Шайба Ø 8	14
Гайка М8	14
Прижимная планка	4
Заглушка	2
Саморез 6x10	4
Саморез 4,2x10	2

Ограждение фальцевой кровли h-600/l-3000

Наименование	Кол-во
Опорная стойка РП600	3
Труба 25x1.0 3000мм.	2
Опорная нога РП400	3
Опора РП-ОГ	3
Болт М8х25	21
Шайба Ø 8	21
Гайка М8	21
Прижимная планка	6
Заглушка	2
Саморез 6x10	6
Саморез 4,2x10	2

УЗЕЛ КРЕПЛЕНИЯ ТРУБ

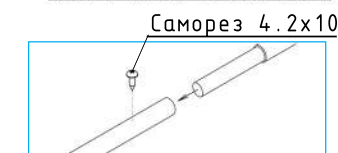

Добавочная функция снегозадержания

Наименование	Кол-во
Труба 25x1.0	2
Саморез 6x10	4/6
Саморез 4,2x10	2
Заглушка	2



PP ROLLED
КРЫША СТАНЕТ
БЕЗОПАСНЕЕ

8(800)707-79-58
info@pprol.ru
г.Пенза, ул.Аустрина 165

Гарантийный срок 3 года
на технические характеристики